

«СОГЛАСОВАНО»

Заместитель главы Администрации
города Костромы -председатель
Комитета образования,
культуры, спорта и работы с
молодежью города Костромы
И.В. Силакова
« _____ » _____ 2022 года

«УТВЕРЖДАЮ»

Директор МБОУ города Костромы
«Средняя общеобразовательная
школа № 30»
А.Г. Зюзин
« _____ » _____ 2022 года

«СОГЛАСОВАНО»

Начальник ОГИБДД УМВД России
по г. Костроме

подполковник полиции
В.М. Евдокимов
« _____ » _____ 2022 года

ПАСПОРТ

**дорожной безопасности образовательной организации
муниципального бюджетного общеобразовательного учреждения города
Костромы «Средняя общеобразовательная школа № 30»**
(наименование образовательного учреждения)

2022 год

«СОГЛАСОВАНО»

Заместитель главы Администрации
города Костромы -председатель
Комитета образования,
культуры, спорта и работы с
молодежью города Костромы



И.В. Силакова
2022 года

«УТВЕРЖДАЮ»

Директор МБОУ города Костромы
«Средняя общеобразовательная
школа № 30»



А.Г. Зюзин
2022 года

«СОГЛАСОВАНО»

Начальник ОГИБДД УМВД России
по г. Костроме



подполковник полиции
В.М. Евдокимов

2022 года

ПАСПОРТ

дорожной безопасности образовательной организации
муниципального бюджетного общеобразовательного учреждения города
Костромы «Средняя общеобразовательная школа № 30»

(наименование образовательного учреждения)

2022 год

Общие сведения

Муниципальное бюджетное общеобразовательное учреждение города
Костромы «Средняя общеобразовательная школа № 30»

(Полное наименование образовательной организации)

Тип образовательной организации образовательное учреждение среднего
общего образования

Юридический адрес: 156000, город Кострома, ул. Смоленская, 28а

Фактический адрес: 156000, город Кострома, ул. Смоленская, 28а
156000г. Кострома, ул. Шагова, 61б

Руководители образовательной организации:

Директор (заведующий) Зюзин Александр Георгиевич 37-36-31

(фамилия, имя, отчество)

(телефон)

Заместитель директора Кузнецова Мария Казимировна 31-36-33

по учебной работе Кудрявцев Игорь Александрович 31-36-33

Ясинская Лариса Леонидовна 31-14-66

(фамилия, имя, отчество)

(телефон)

Заместитель директора

по воспитательной работе Котанова Мария Юрьевна

31-36-33

(фамилия, имя, отчество)

(телефон)

Ответственные работники
муниципального органа

образования

главный специалист Комитета образования,

-

культуры, спорта и работы с молодежью

(должность) (фамилия, имя, отчество)

47-29-09

(телефон)

Ответственные от

Госавтоинспекции старший инспектор по пропаганде БДД

майор полиции

Охапкина Надежда Алексеевна

(должность)

(фамилия, имя, отчество)

397-256

(телефон)

Ответственные работники

за мероприятия по профилактике

детского травматизма

учитель начальных классов Власенко Дарья

Владимировна

(должность)

(фамилия, имя, отчество)

31-14-66

(телефон)

Руководитель или ответственный
работник дорожно-эксплуатационной
организации, осуществляющей
содержание улично-дорожной
сети (УДС)* Кудрявцев Александр Андреевич 22-89-34
(фамилия, имя, отчество) (телефон)

Руководитель или ответственный
работник дорожно-эксплуатационной
организации, осуществляющей
содержание технических средств
организации дорожного
движения (ТСОДД)* Кудрявцев Александр Андреевич 22-89-34
(фамилия, имя, отчество) (телефон)

Количество обучающихся (учащихся, воспитанников) 1 145

Наличие уголка по БДД имеется 2 уголка , начальная и средняя школа 1
этаж

(если имеется, указать место расположения)

Наличие класса по БДД нет

(если имеется, указать место расположения)

Наличие автогородка (площадки) по БДД имеется площадка

Наличие автобуса в образовательной организации нет

(при наличии автобуса)

Время занятий в образовательной организации:

Начальная школа

1-ая смена: 8 час. 10 мин. – 12 час. 30 мин. (1абвгд, 2абвгд классы)

2-ая смена: 13 час. 10 мин. – 17 час. 30 мин. (3абвг, 4абвгд классы)

внеклассные занятия: 12 час. 30 мин. – 18 час. 00 мин.

Средняя школа

1-ая смена: 8 час. 00 мин. – 13 час. 35 мин. (5абвгд, 9абвг, 10 а, 11а классы)

2-ая смена: 14 час. 00 мин. – 19 час. 15 мин. (6абвгд, 7абвг, 8абвг классы)

внеклассные занятия: 12 час. 10 мин. – 20 час. 00 мин.

Телефоны оперативных служб:

МЧС – 01 Полиция – 02 Скорая помощь – 03

* Дорожно-эксплуатационные организации, осуществляющие содержание УДС и ТСОДД, несут ответственность в соответствии с законодательством Российской Федерации (Федеральный закон «О безопасности дорожного движения» от 10 декабря 1995 г. № 196-ФЗ, Кодекс Российской Федерации об административных правонарушениях, Гражданский кодекс Российской Федерации)

Содержание

МБОУ СОШ №30 ул. Смоленская 28а (средняя школа)

1. Район расположения образовательной организации, пути движения транспортных средств и детей (обучающихся).
2. Организация дорожного движения в непосредственной близости от образовательной организации с размещением соответствующих технических средств организации дорожного движения, маршруты движения детей и расположение парковочных мест.
3. Схема маршрутов движения организованных групп детей от образовательной организации к стадиону, парку или спортивно-оздоровительному комплексу
4. Пути движения транспортных средств к местам разгрузки/погрузки и рекомендуемые безопасные пути передвижения детей по территории образовательной организации.

МБОУ СОШ №30 ул. Шагова 61б (начальная школа)

1. Район расположения образовательной организации, пути движения транспортных средств и детей (обучающихся).
2. Организация дорожного движения в непосредственной близости от образовательной организации с размещением соответствующих технических средств организации дорожного движения, маршруты движения детей и расположение парковочных мест.
3. Схема маршрутов движения организованных групп детей от образовательной организации к стадиону, парку или спортивно-оздоровительному комплексу
4. Пути движения транспортных средств к местам разгрузки/погрузки и рекомендуемые безопасные пути передвижения детей по территории образовательной организации.

Приложения

1. План-схема расположения ОО, пути движения транспортных средства

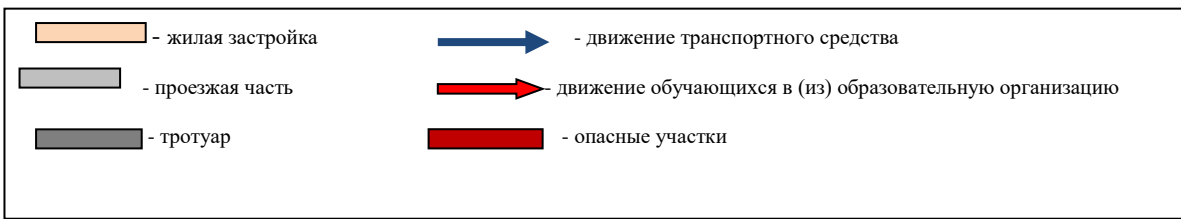
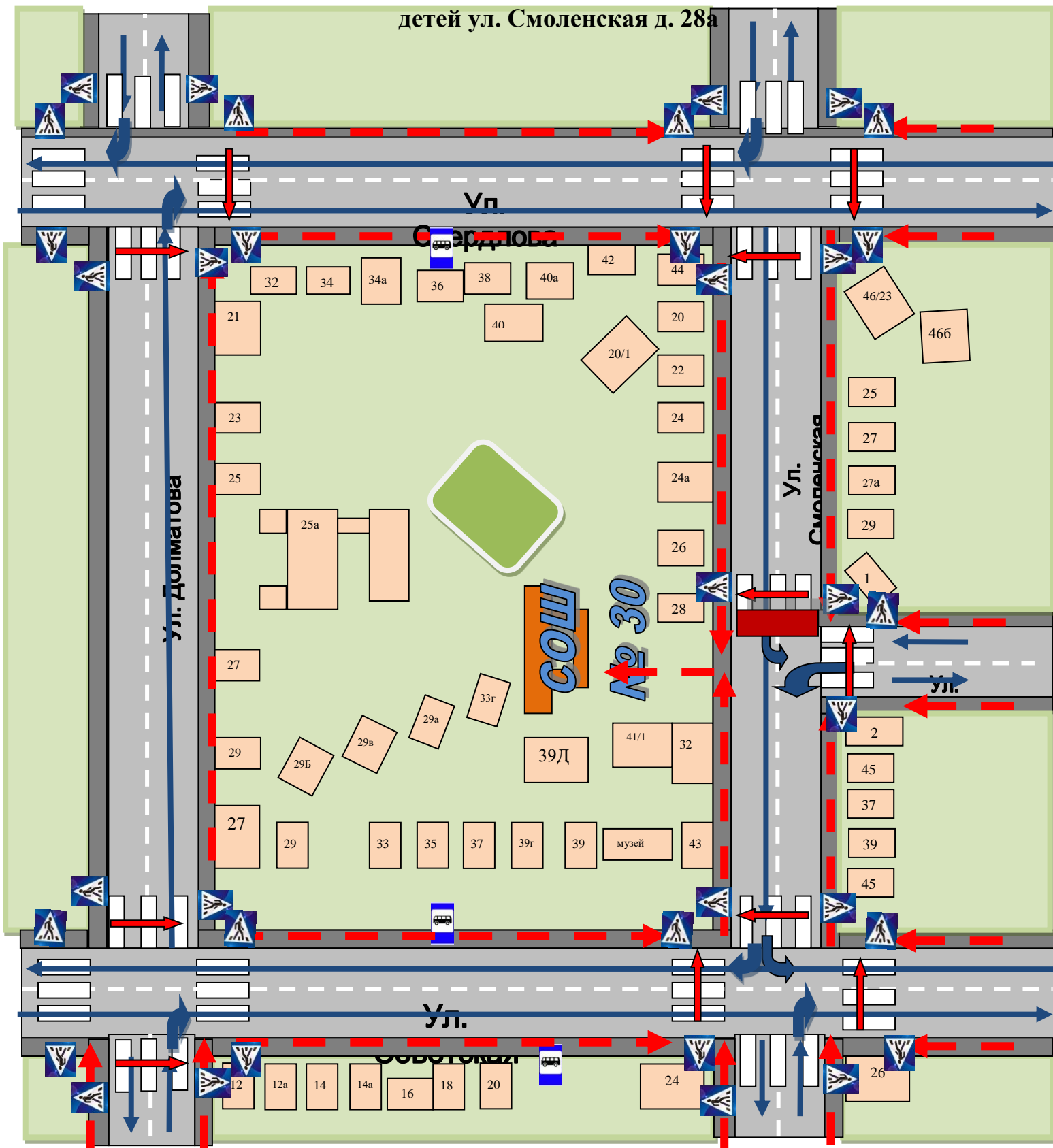

2. Схема организации дорожного движения непосредственно вблизи от образовательного учреждения с размещением соответствующих технических средств организации дорожного движения, маршруты движения детей и расположение парковочных мест ул. Смоленская

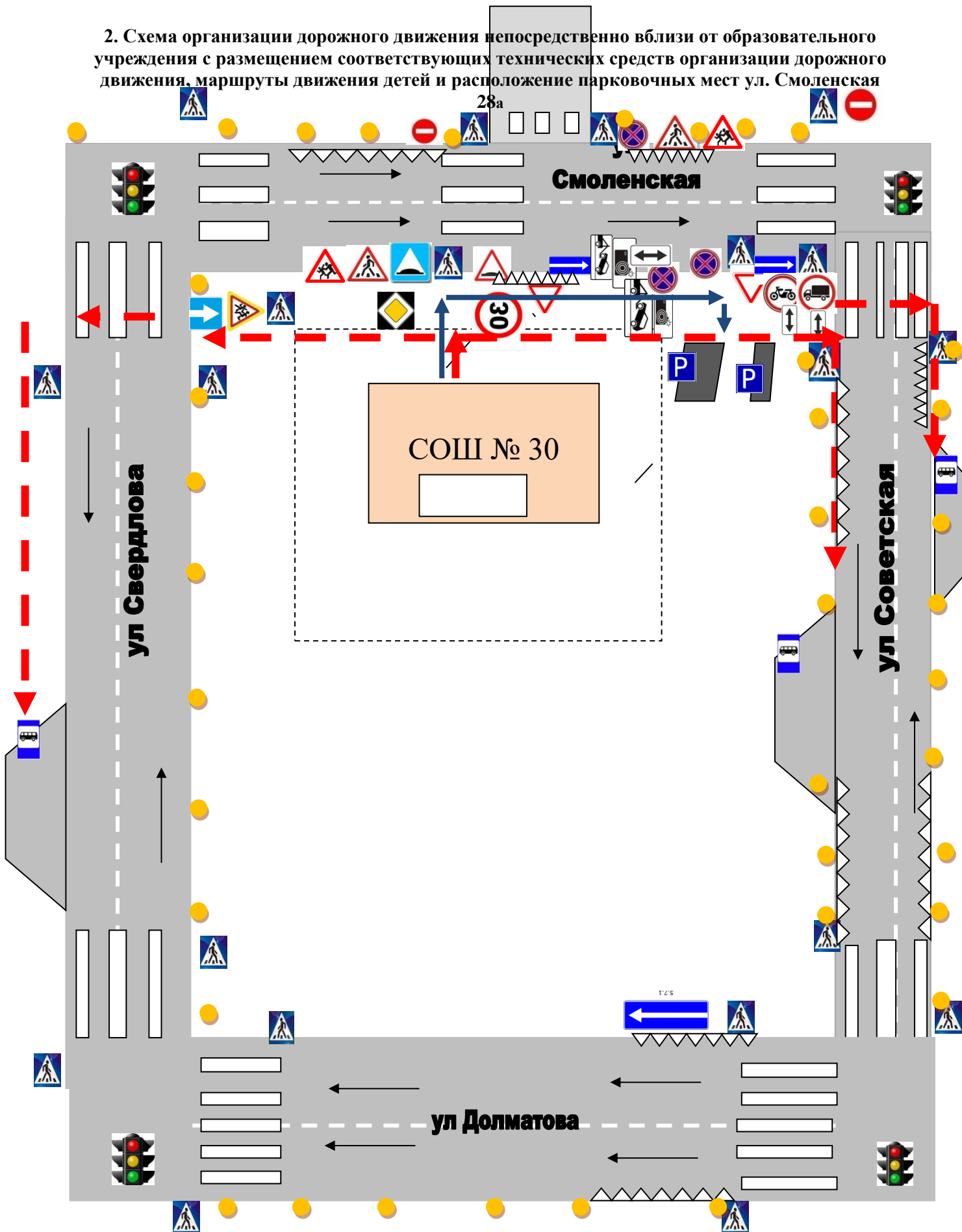

- - направление движения транспортного потока
- - направление движения детей от остановки частных транспортных средств
- - - - - направление движения детей от остановки маршрутных транспортных средств
- - искусственное освещение
- - ограждение образовательной организации
- △△△△△△ - пешеходное ограждение



Перекресток по ул. Советской



Перекресток по ул. Свердлова



3. Схема маршрутов движения организованных групп детей от образовательной организации к стадиону, парку или спортивно-оздоровительному комплексу ул. Смоленская 28а



- жилая застройка
- тротуар
- проезжая часть
- движение обучающихся к парку и стадиону

4. Пути движения транспортных средств к местам разгрузки/погрузки и рекомендуемые пути передвижения детей по территории образовательной организации ул. Смоленская 28а

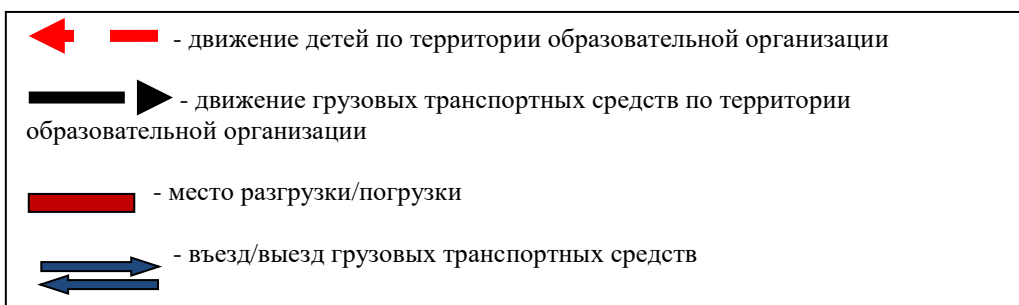
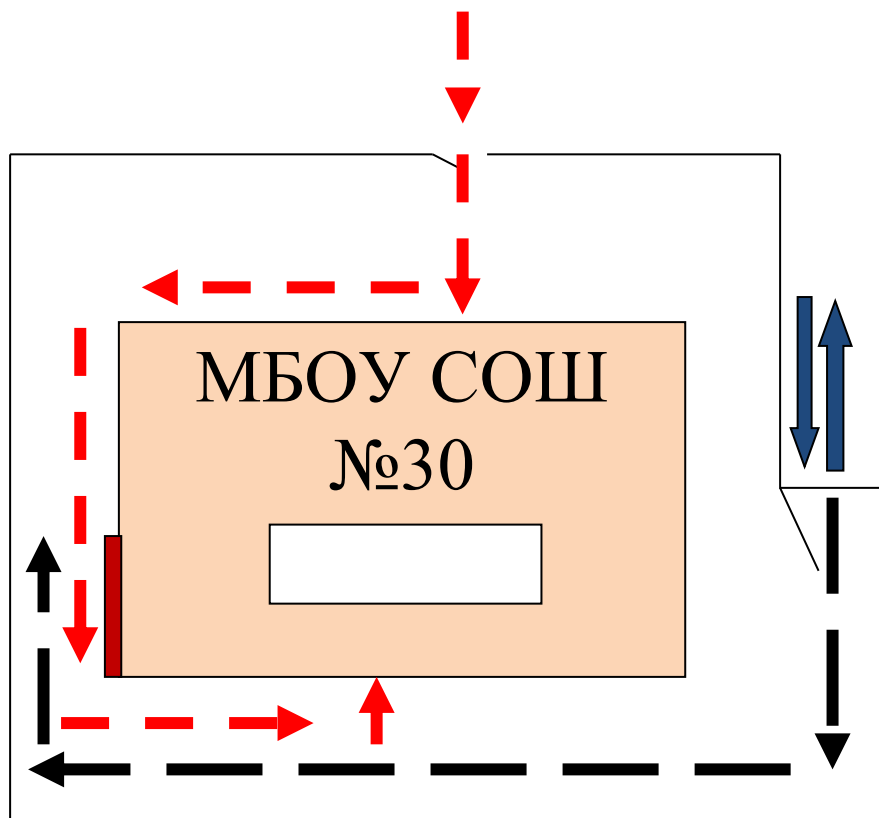

Приложения

Расположение школьной площадки по БДД

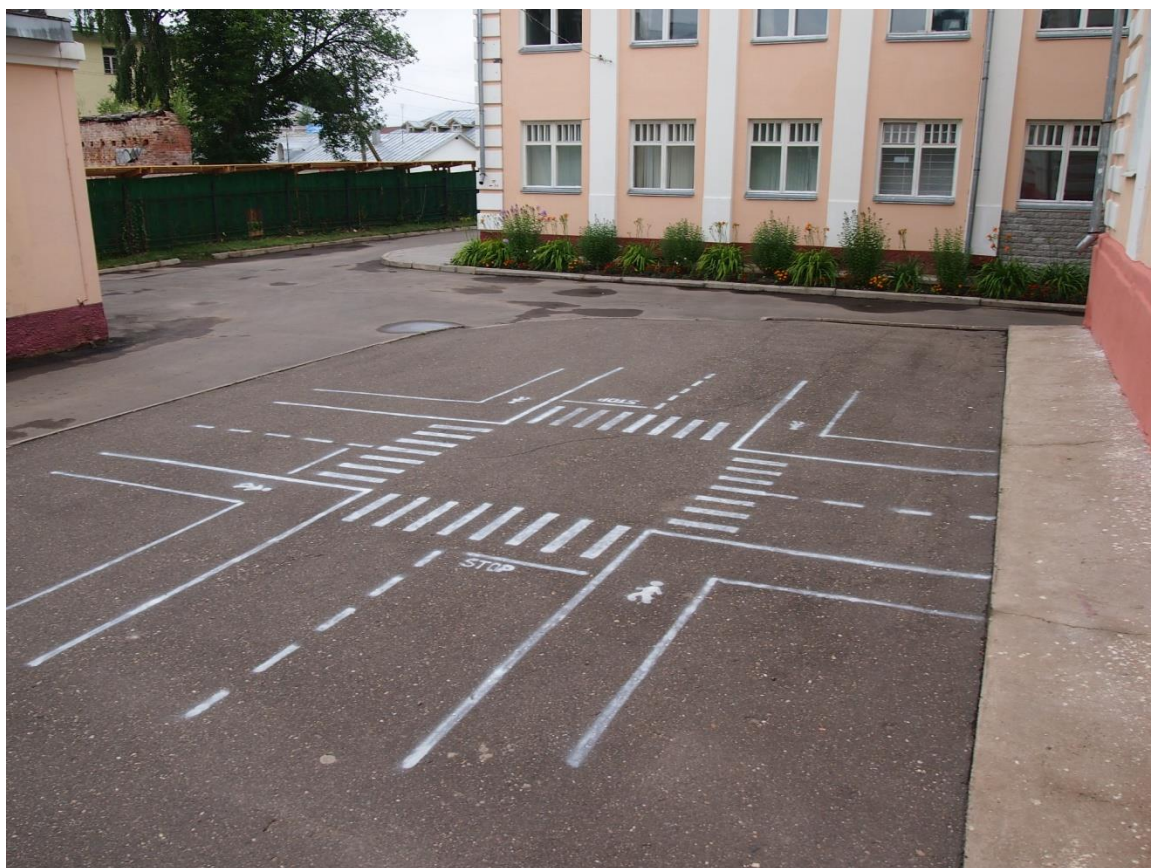







Въезд служебного транспорта на территорию школы



1. План-схема расположения ОО, пути движения транспортных средств и детей ул. Шагова 61б



	- жилая застройка		- движение транспортного средства
	- проезжая часть		- движение обучающихся в (из) образовательную организацию
	- тротуар		- опасные участки

2. Схема организации дорожного движения непосредственно вблизи от образовательного учреждения с размещением соответствующих технических средств организации дорожного движения, маршруты движения детей и расположение парковочных мест ул. Шагова 61б

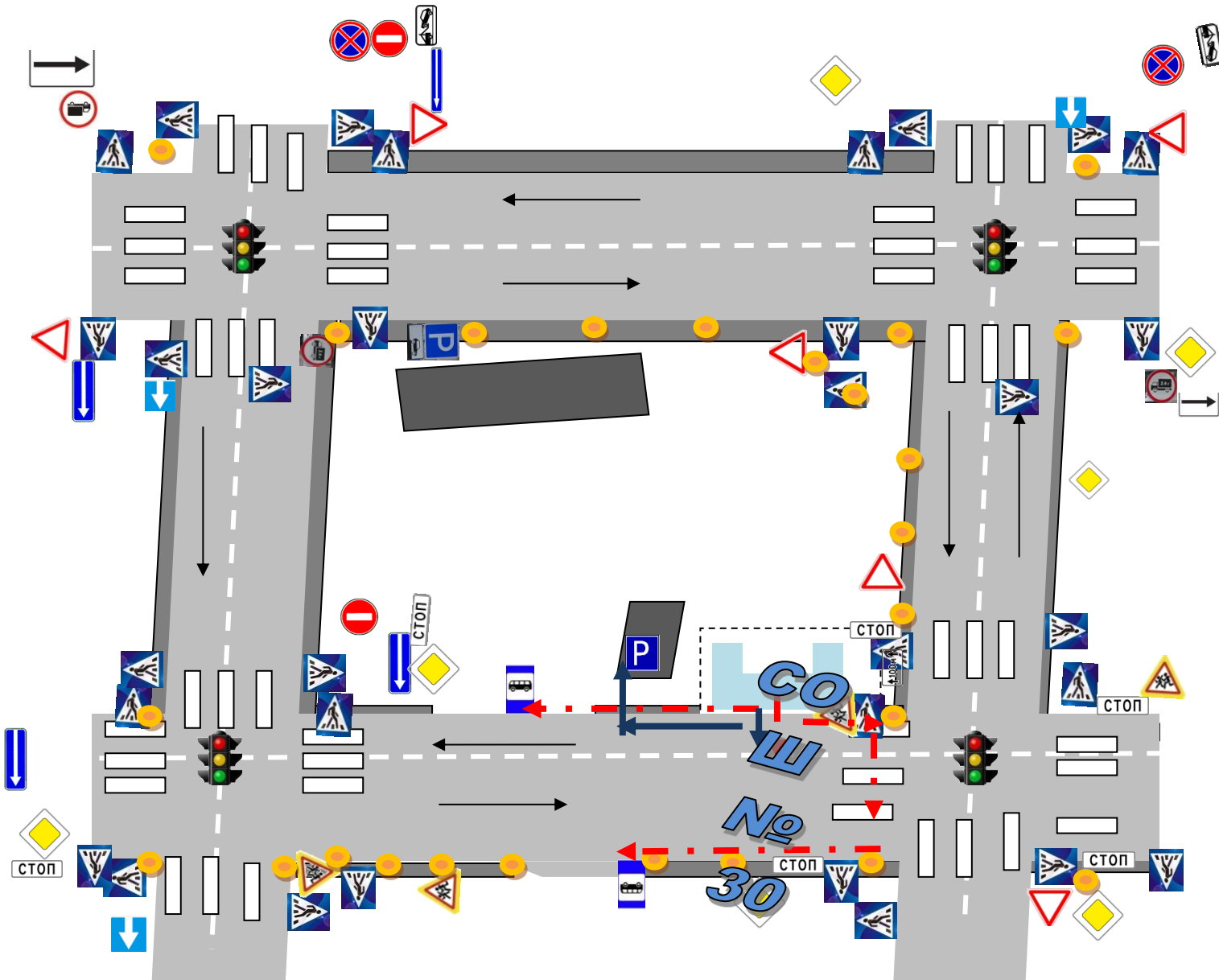

	- направление движения транспортного потока транспортных средств		- направление движения детей от остановки частных
	- направление движения детей от остановки маршрутных транспортных средств		- искусственное освещение
	----- - ограждение образовательной организации		



Перекресток по ул.Шагова



3. Схема маршрутов движения организованных групп детей от образовательной организации к стадиону, парку или спортивно-оздоровительному комплексу ул. Шагова 61б

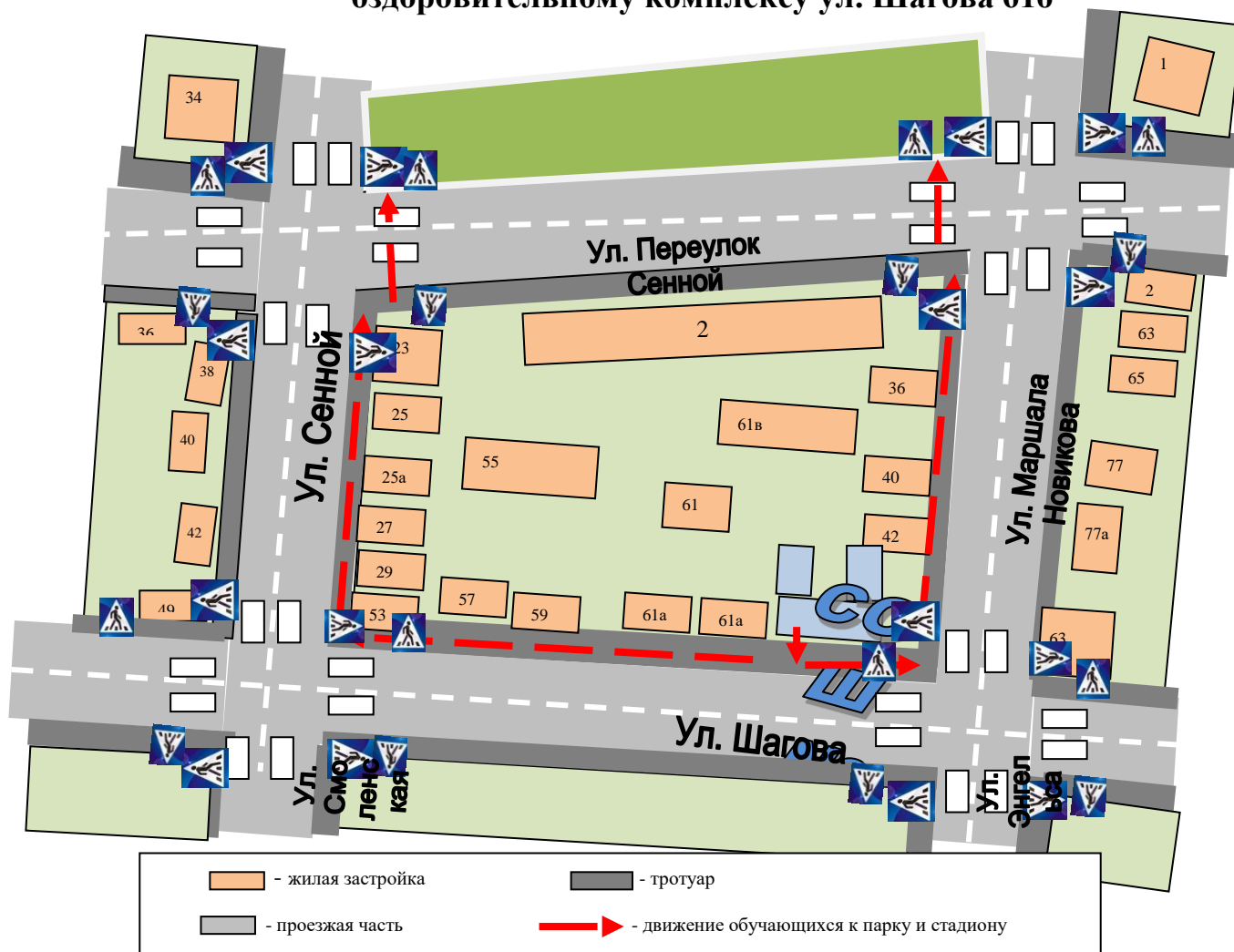

4. Пути движения транспортных средств к местам разгрузки/погрузки и рекомендуемые пути передвижения детей по территории образовательной организации ул. Шагова 61б

